

NEW

in-TOUCH
Retail

In-Touch × エレベーター



* LD290EJS-FPN1



「インタラクティブ&スマートエレベーター」

- 29"フルスクリーン「in-TOUCH」ディスプレイ
- 500cdの高輝度
- アンドロイドベースプラットフォーム
- スリム&軽量



世界初インセル型タッチシェルフ

- 世界初「Full Touch Shelf solution」
- 高精細なコンテンツ体験を提供
- お客様が求めるより詳しい情報提供



多いボタン・省スペース

ビルの高さが高ければ高いほど、階数のボタンが多くなりますが、in-Touch LCDなら省スペースで心配なし



より多くのコンテンツを

エレベーターに乗っている間、有用な情報提供



IoT(モノのインターネット)

In-Touchは「IoT」及び、デジタルトランスフォーメーションへの一歩

NEW

in-TOUCH
Retail

その他適用可能なアプリケーション

29インチ

世界初フルタッチストレッチLCD

自動販売機



スリムオーダーキオスク



インタラクティブスマートシェルフ



家具



仕様(モデルNo : LD290EJS-FPN1)

システム	
OS	Android 7.1.2
CPU	ARM@Cortex-A17, Quad-core 1.6GHz
GPU	ARM Mali-T764 500MHz
RAM	DDR3 1GByte
ストレージ	eMMC 8GByte
ネットワーク	Wlan 802.11 b/g/n (2.4GHz)
Bluetooth	BT4.2 (Profile:A2DP, HID)
接続性	Micro USB 2.0(ホスト1個、OTG1個)
信号出力	Micro HDMI
ディスプレイ	
タイプ	29インチTFT-LCD(IPS)
タッチ	In-TOUCH(P-CAP in Cell Touch)
有効画面	698.4 × 196.43mm
解像度	1920 × 540
ディスプレイカラー	16.7 million colors
輝度	500cd/m ²
視野角度	178°(上下左右)
ベゼル(mm)	7.2/7.2/7.7/9.6mm(右/左/上/下)
寿命 (LEDバックライト)	50,000時間
パネル表面	Anti-Glare, 4H

タッチ		
正確さ(Φ8)	≦3.0mm(最大)	
反応時間(Φ8)	≦45ms(Touch down), ≦35ms(Panning)	
マルチタッチ	≦10ポイント	
機械的特徴		
製品サイズ	712.8(H)×213.44(V)×16.0mm(D)	
重量	2.80kg	
ディスプレイタイプ	横/縦	
梱包サイズ	850(L)×260(W)×280mm(H)	
筐体色	黒	
電源		
入力電源周波数	AC 100-240V@50/60Hz	
出力電圧	12V	
出力電流	3A	
出力電源コネクタ	USBタイプC(電源のみ)	
サポートコーデック		
静止画	デコーダー	JPEG, BMP, GIF, PNG
	エンコーダー	JPEG
動画	デコーダー	MPEG-1/2, MVC, GOOGLE VP8, H263, MOTION JPEG
	エンコーダー	VP8
音声	デコーダー	MPEG, WAV, OGG, FLAC, MIDI
	エンコーダー	AMR
環境		
作動温度	0℃~45℃	
作動湿度	10~80%RH	
保存温度	-20℃~60℃	
保証期間	1年	

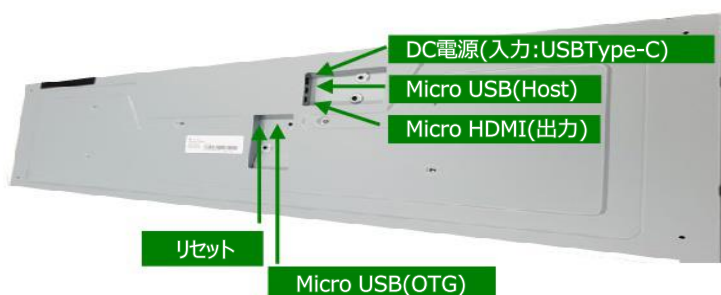

図面 「単位:mm」

上面図



側面図

正面図

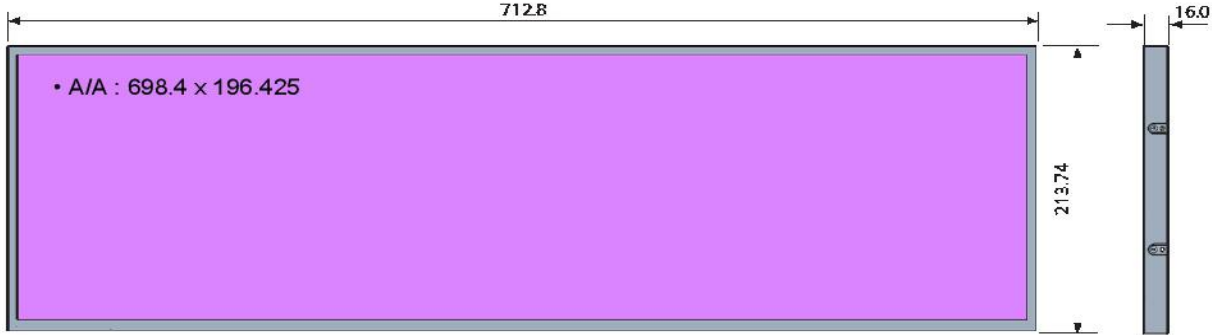

背面図

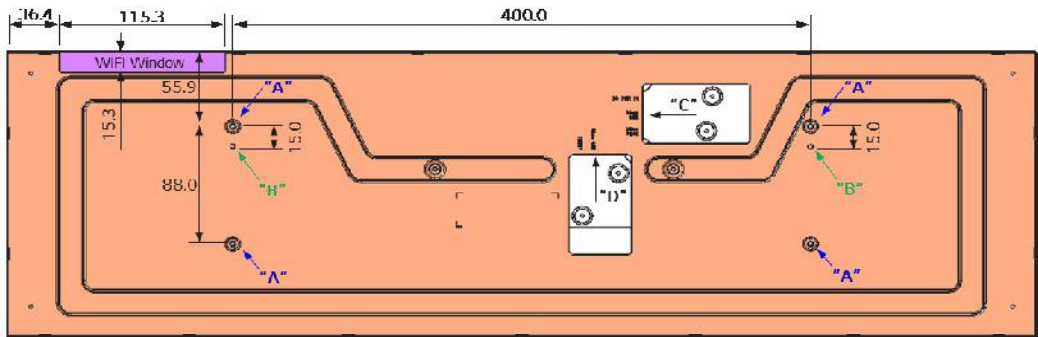

底面図



梱包情報

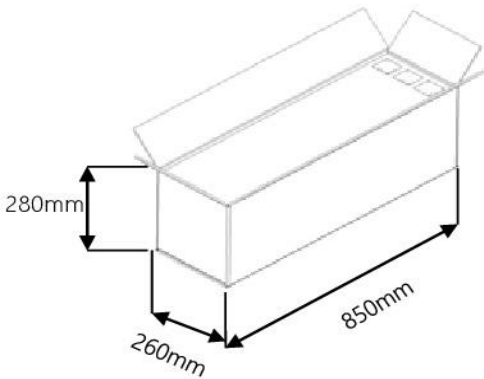

	数量	寸法	重量
梱装箱	6台/箱	850(L)x260(W)x280(H)(mm)	17.6kg
パレット	1	1130(L)x900(W)x120(H)(mm)	10.82kg
梱包後パレット	28箱/ 2パレット	1130(L)x900(W)x2220(H)(mm)	約518.5kg

アダプターユーザーガイド

- S23/S29電源条件

項目	S23/29
入力電源周波数	AC 100-240V@50/60Hz
出力電圧	12V
出力電流	3A
出力電源コネクタ	USBタイプC

- アダプターの使用要件











- 関連認証



- 弊社で提供するアダプター以外、また認証されていないアダプターをお使いになる場合、製品の不具合に対し、一切の責任は負いかねますのでご了承ください。

認証

- グローバルRF/EMC/Safety/ROHS/Recycle/Energy関連認証

地域	RF	EMC	Safety	ROHS	*Recycle	Energy	認証マーク
1.EU	CE (RF)	CE (EMC)	CE (LVD)	CE (ROHS)	WEEE	CE	 [CE]  [WEEE]
2.アメリカ	FCC	FCC	NRTL	California Proposition65	Recycle Regulation	-	 [FCC_ID]  [NRTL_UL]
3.韓国	KC	KC	KC	Certify	Certify	Standby Power Mark	 [KC]
4.日本	TELEC (JPMIC)	VCCI	-	-	-	-	 [TELEC]  [VCCI]
5.インド	TEC	-	BIS	-	E-waste Rule	-	 [TEC]  [BIS]
6.ロシア	FAC	EAC	EAC	EAC	Recycle Regulation	-	 [EAC]

*リサイクル関連料金はクライアントにより支払われなければなりません。

- Bluetooth, Micro HDMIデジタルロゴ認証

項目	認証マーク
Bluetooth	
Micro HDMI	